

Produto: Mesa Larissa

Código: 14986

Medida do produto montado: 1600 larg. x 780 alt. x 800 prof.

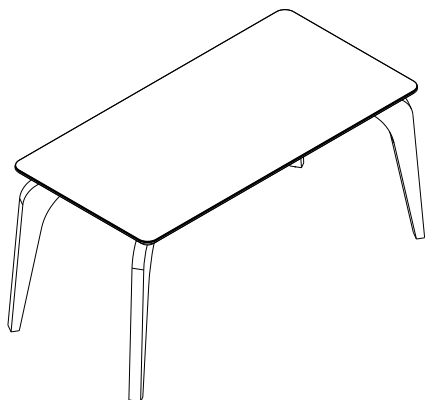

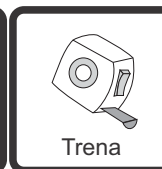
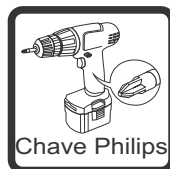

NECESSÁRIO PARA MONTAGEM:

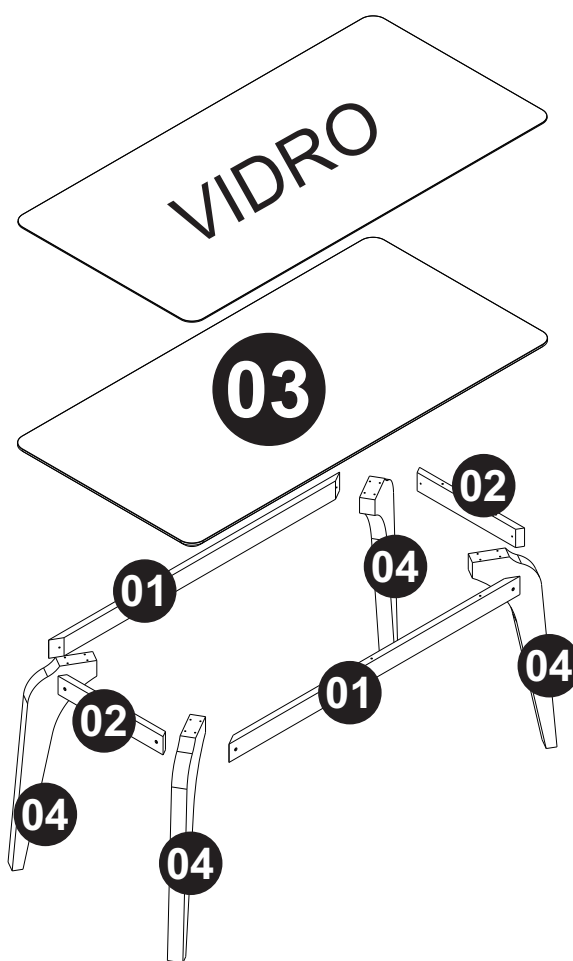

VISTA EXPLODIDA

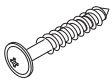
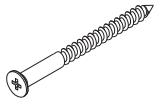
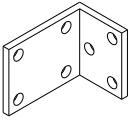
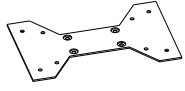
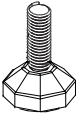
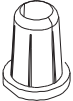

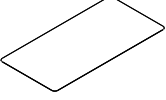
A	64x	B	24x
			
Paraf. Flang 5,0X25 (9896)		Paraf. Chata 5,0x50 (10940)	
C	08x	D	04x
			
Cantoneira P/rack (10164)		Chapa I M. Larissa (15347)	
E	04x	F	04x
			
Sapata niveladora 1/4 (7948)		Bucha americana (12210)	
G	06x	H	01x
			
Silicone p/ vidro (1362)		Vidro 1598X798 OFF (13625)	

LISTA DE PEÇAS MESA LARISSA

Cod.	Ref.	Descrição	Comp	Larg	Alt	Material	Qnt
1	15750	TRAVESSA LATERAL	1285	90	25	MDP	2
2	15751	TRAVESSA MENOR	485	90	25	MDP	2
3	15352	TAMPO 1600	1600	80	25	MDF	1
4	15353	PÉ DE 50MM	740	120	50	MDF	4

Certificado de Garantia e Entrega Técnica ValdeMóveis

TERMOS E PRAZO DE GARANTIA

A indústria de móveis Valdemoveis Ltda assegura 90 (noventa) dias de garantia legal para toda a linha de produtos, mediante a apresentação de nota fiscal, com início da contagem do prazo nos termos da lei vigente.

Constando o eventual defeito de fabricação, o consumidor deverá entrar em contato com a loja onde adquiriu o produto ou em caso de compra direta com o e-mail da empresa informado neste certificado. No prazo de garantia, as partes por ventura defeituosas serão substituídas gratuitamente, por outra da mesma linha e modelo.

O projeto, instalação e a montagem dos produtos na residência do consumidor não são de responsabilidade da ValdeMóveis, bem como instalações de eletrodoméstico. As montagens devem seguir as instruções que se encontram na embalagem de cada módulo.

EXCLUSÃO DA GARANTIA

O presente termo exclui de sua garantia:

- Danos causados em consequência de acidentes, mau uso, manuseio ou deslocamento incorreto dos produtos;
- Defeitos causados por montagem incorreta ou em paredes inadequadas (a fixação dos Painéis, Homes Suspense e Armários de forma segura depende da qualidade da parede);
- Danos decorrentes de agentes externos (inundações, incêndios, etc.);
- Danos causados por produtos de limpeza não recomendadas por esse manual;
- Danos causados por agentes da natureza externos (cupins, insetos e outras pragas);
- Danos no transporte não certificado pela empresa ValdeMoveis;
- Defeitos originário da utilização do produto em ambientes sujeitos a intempérie, umidade, maresia, frio e calor intenso;
- A ValdeMoveis não se responsabiliza pela instalação de cubas, pias ou similares;
- Também não se responsabiliza pelas instalações elétricas, hidráulicas e de gás, bem como os danos que possa vir a causar no produto.



A Indústria de Móveis ValdeMoveis LTDA garante a qualidade de seus produtos quanto a avarias de produção, conforme a Lei 8078/90, nos limites estabelecidos. A ValdeMoveis reserva o direito de efetuar modificações de caráter técnico, sem aviso prévio. Este Certificado de Garantia é valido apenas para produtos vendidos e utilizados no território brasileiro.

VERSÃO: 24/05/2024

E-MAIL: assistencia@valdemoveis.com.br

